

KIT LONGUE PORTEE - 1 LAMPE OU PLUS



Commande longue portée (50m)

Fonctions :

ON/OFF

+ TIMER 2h (arrêt automatique au bout de 2h)

+ Changement des programmes



Manuel d'utilisation et d'installation

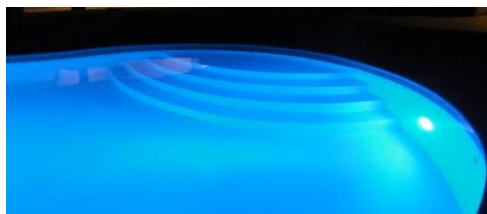

Ce kit d'éclairage est destiné à l'éclairage de piscines équipées de 1 à 4 projecteurs.

Les lampes LED s'installent en lieu et place des lampes à incandescence traditionnelles quelle que soit leur technologie pourvu qu'elles soient au diamètre format PAR56.

Le boîtier doit être intercalé entre la sortie du transformateur d'éclairage (transformateur non inclus dans ce kit) et les lampes LED.

Le transformateur doit délivrer une tension stable de **12V** alternatif de puissance suffisante (voir schéma « raccordements électriques »).

Le boîtier Spectracolor peut être rajouté ultérieurement.

Contenu du kit

- 1 manuel d'installation
- 1 boîtier facile à installer
- 1 télécommande multifonctions
- Lampe(s) Spectracolor
- 1 kit de pattes d'adaptation

Même si l'installation de lampes à LED pour votre piscine peut sembler accessible, nous recommandons fortement de faire appel à une personne qualifiée. Les conséquences d'un défaut d'étanchéité sont généralement irréversibles pour la lampe piscine.

VERIFICATIONS IMPERATIVES EN PRESENCE DU TRANSPORTEUR :

A RECEPTION DE VOTRE MATERIEL DEBALLEZ ET INSPECTEZ SOIGNEUSEMENT LES LAMPES EN PRESENCE DU TRANSPORTEUR. TOUT BRIS OU DEFAUT D'ASPECT DOIT ETRE IMMEDIATEMENT CONSIGNE PAR DES RESERVES SUR LE BORDEREAU DE LIVRAISON. EN CAS DE DOUTE REFUSEZ LA LIVRAISON.

Vérifications préliminaires et essais hors de l'eau :

1. Déballez les éléments du kit
2. Vérifiez l'état des lampes, du boîtier et de la télécommande
3. Appuyez sur un bouton de la télécommande et vérifiez que la led s'allume
4. Essai du kit d'éclairage
La lampe ne peut rester en fonctionnement hors de l'eau que quelques minutes.
Si vous envisager de tester longuement votre lampe, vous devez la plonger dans l'eau.
 - 4.1 Raccordez la lampe au bornier du boîtier conformément aux instructions qui suivent.
 - 4.2 Raccordez le boîtier à la sortie du transformateur conformément au plan électrique qui suit. **Ne raccordez pas le boîtier à une tension supérieure à 12V alternatif ni à une tension continue sous peine de détériorer les lampes de façon irréversible.**
 - 4.3 Appuyez sur le bouton « ON » de la télécommande et vérifiez que la(les) lampe(s) s'allume(nt).
 - 4.4 Explorez les programmes en appuyant sur « PROGR » à plusieurs reprises

Reportez-nous toute anomalie dans les 48h qui suivent la réception du colis.

Installation

A. BOITIER

Le coffret n'est pas étanche. Il doit être placé dans une pièce sèche et propre.

Raccordez le câble du coffret à l'alimentation **12V alternatif** de votre transformateur d'éclairage après avoir pris soin de couper l'alimentation électrique. Ne jamais tenter de raccorder le boîtier à une tension supérieure ou continue. En cas de doute, contactez un électricien habilité.

Votre transformateur d'éclairage doit fournir une tension alternative de 12V et une puissance minimale égale à 1,5 fois la puissance de l'ensemble des lampes pour tenir compte des pertes dans les câbles.

Exemple1 : pour 2 lampes SPECTRACOLOR 30W, votre transformateur doit délivrer : $2 \times 30VA \times 1,5 = 90VA$. Choisissez un transformateur de la puissance disponible immédiatement supérieure : 100VA ou 120VA par exemple.

Exemple2 : Pour 2 lampes SPECTRACOLOR de 100W, le transformateur doit fournir : $2 \times 100VA \times 1,5 = 300VA$. Choisissez un transformateur de 300VA.

Ne jamais tenter d'ouvrir le coffret ni de modifier le câble de raccordement.

L'alimentation des lampes LED se fera au moyen des bornes situées en partie sur le côté du boîtier. Le raccordement est extrêmement simple puisque la lampe n'est pas polarisée : branchez les fils indifféremment sur les bornes (voir schéma « raccordements électriques »). Faites de même si vous avez d'autres projecteurs.

Dans le cas d'une piscine comportant 3 ou 4 projecteurs, veuillez utiliser une boîte de dérivation extérieure (non fournie). Ne reliez pas plus de 4 projecteurs à ce boîtier.

B. LAMPES

Le raccordement est extrêmement simple puisque la lampe n'est pas polarisée : branchez les fils indifféremment sur les bornes par l'intermédiaire de votre boîte de jonction ou par un raccord étanche (en option).

Il suffit de quelques minutes pour installer la lampe à LED dans un projecteur. Le diamètre de la lampe Spectracolor est compatible du format standard PAR56 et il s'adapte donc à la majorité des projecteurs actuels équipés d'une ampoule de 300W.

1. Coupez l'alimentation électrique du transformateur d'éclairage
2. Sortez la façade équipée du projecteur de sa niche. Placez l'ensemble sur les margelles.
3. Démontez l'ancienne lampe et sortez-la de son logement. Référez-vous au besoin à la documentation du projecteur.
4. Installez la lampe Spectracolor dans la façade et fixez-la au moyen des pattes d'adaptation fournies. Vous pouvez être amenés à modifier légèrement ces pattes ou à caler légèrement la lampe (ci-dessous ETAPE 1).

5. Connectez électriquement la lampe (ETAPE 2). Vous avez plusieurs possibilités :
 - a. Directement à la boîte de jonction
 - b. Au câble existant : 3 méthodes (A/B/C)

Dans les deux cas vous pouvez si besoin recouper le câble de la lampe.

6. Clipsez ou vissez la façade du projecteur dans sa niche (ETAPE 3).
7. Contrôlez l'assemblage, mettez sous tension et vérifiez le fonctionnement de l'éclairage

Kit d'adaptation fourni

- 1-** Fixation et vis N°1 : maintien de la lampe
- 2-** Fixation et vis N°2 : maintien de la lampe et de son câble
- 3-** Manchon de connexion raccordement électrique
- 4-** Gaine thermorétractable (petit modèle)
- 5-** Gaine thermorétractable (gros modèle)
- 6-** Gaine d'étanchéité, passe câble niche (transparent)
(si raccordement boîte de jonction)

(x3)

(x3)

(x2)

(x2)

(x1)

(x1)



ETAPE 1

Mise en place et fixation de la lampe dans la collerette à l'aide du kit de fixations fourni

- 1-** Positionner la lampe dans sa collerette
- 2-** Installer les fixations (1) dans les logements de la collerette.
Les répartir sur la circonférence (3x120°).
- 3-** Installer les fixations (2) dans les 3 logements restants.

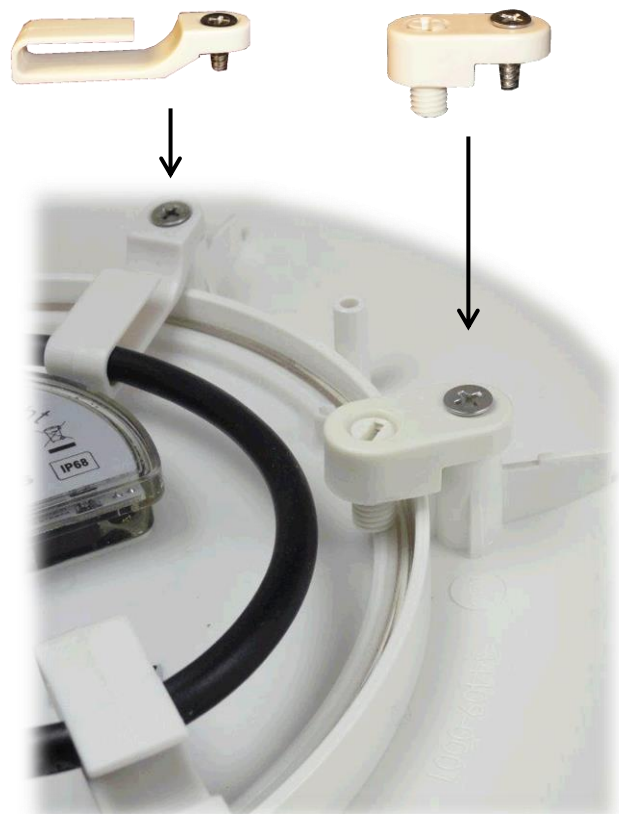
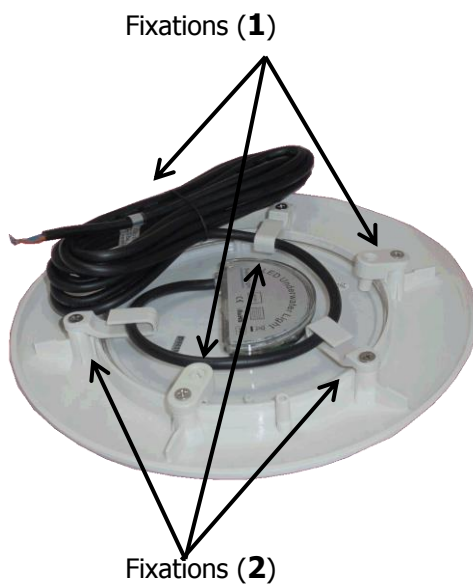

ETAPE 2

Raccordement des lampes.
Solution A, B, C ou D.

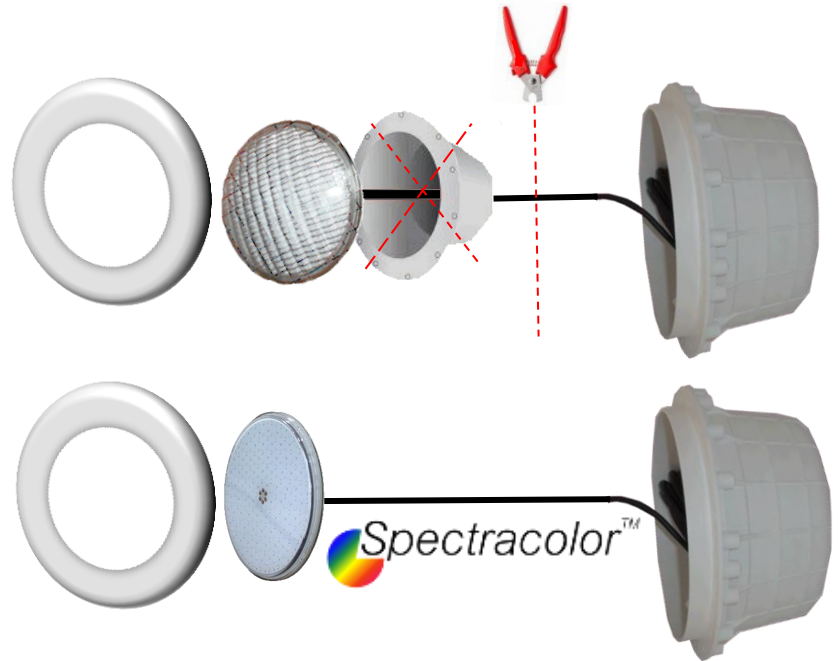

A

RACCORDEMENT PAR SERTISSAGE

ETAPE1: coupez le câble de la lampe à longueur et dénudez les fils

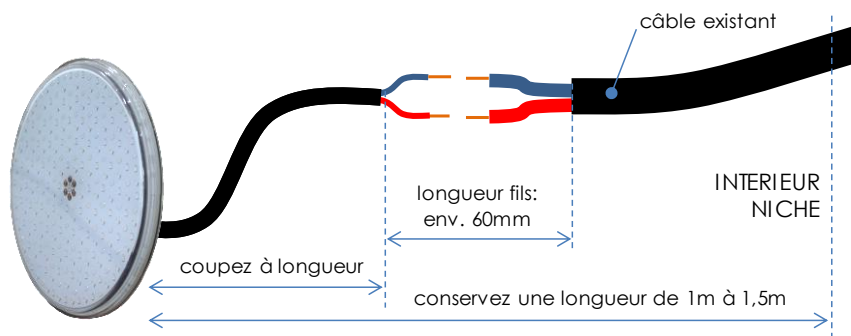

ETAPE2: insérez la gaine thermorétractable et sertissez les manchons de connexion

Note: réduisez la section des fils s'ils ne rentrent pas dans les manchons, sinon raccordez selon B

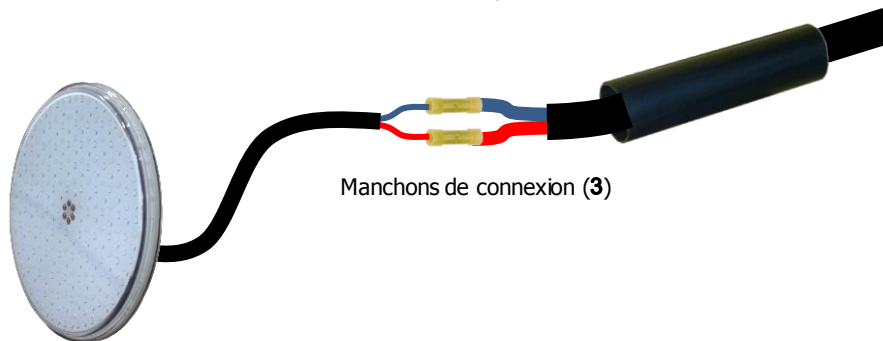

Manchons de connexion (3)

ETAPE3: positionnez la gaine thermo de sorte qu'elle recouvre les gaines des deux câbles
Rétractez au fer à air chaud; les connexions sont sécurisées et étanches

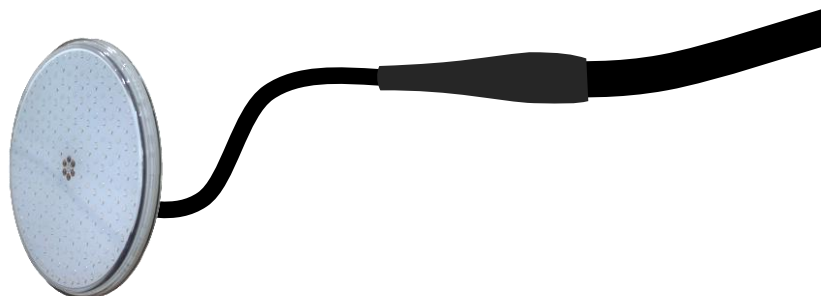

B

RACCORDEMENT PAR SOUDURE ETAIN

ETAPE1: coupez le câble de la lampe à longueur et dénudez les fils

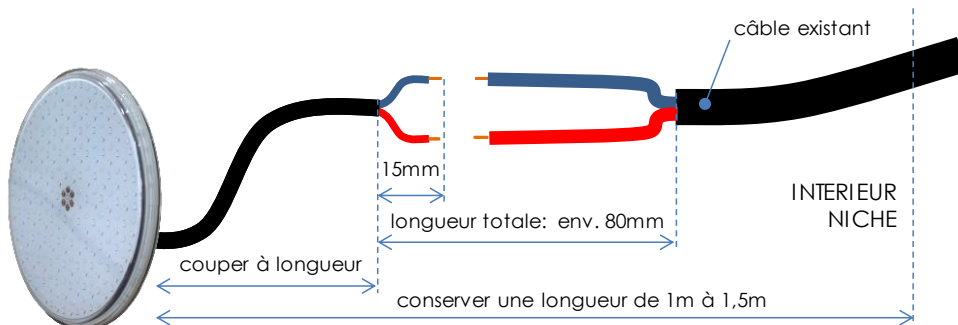

ETAPE2: installez les 3 gaines thermo et soudez les fils à l'étain

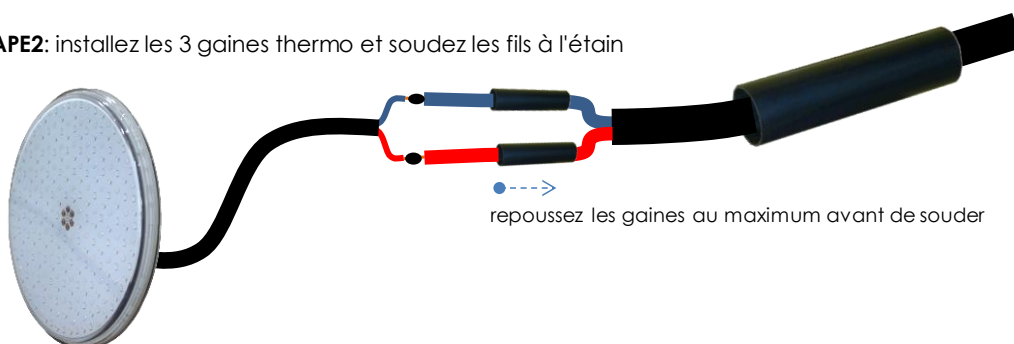

ETAPE3: mettez en place les gaines thermo intérieures et rétractez; les connexions sont étanches

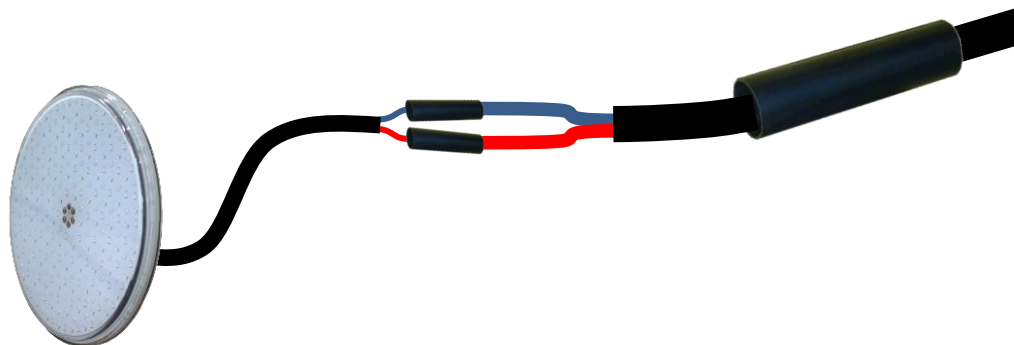

ETAPE3: positionnez la gaine thermo de sorte qu'elle recouvre les gaines des deux câbles Rétractez au fer à air chaud; les connexions sont sécurisées et étanches

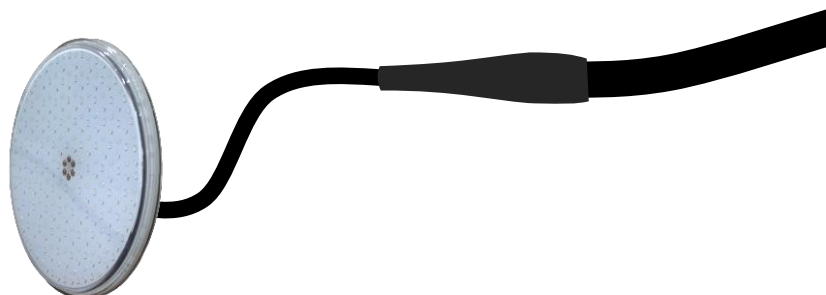

RACCORDEMENT PAR RACCORD IP68 (100% étanche)

ETAPE1: coupez le câble de la lampe à longueur et dénudez les fils

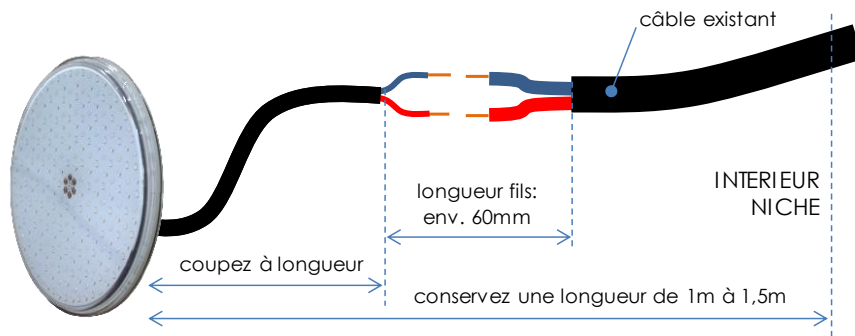

ETAPE2: Dévissez les côtés du raccord IP68. Sortez le domino placé à l'intérieur.

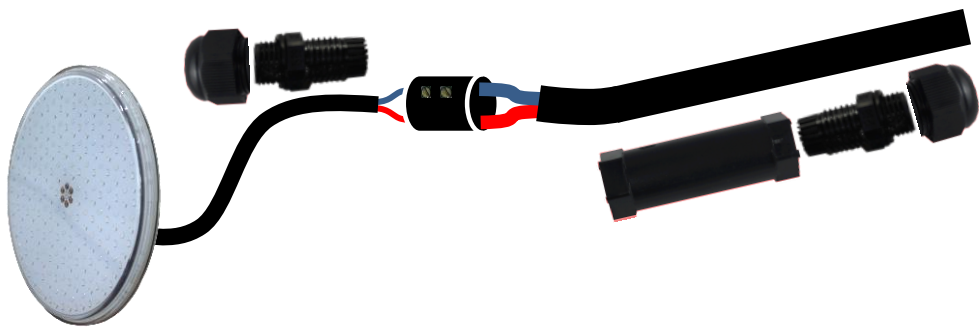

ETAPE3: positionnez les éléments (cf. ci-dessus) sur les deux côtés des câbles. Sertissez les fils dans le domino.



ETAPE4: Vissez les éléments entre eux. 100% étanche.

CONNEXION DIRECTE

A PRIVILEGIER POUR LES NOUVELLES PISCINES

Faites cheminer le câble de la lampe depuis la niche jusqu'à la boîte de jonction d'éclairage. Installez le manchon silicone sur le câble au niveau de la traversée étanche de la niche.

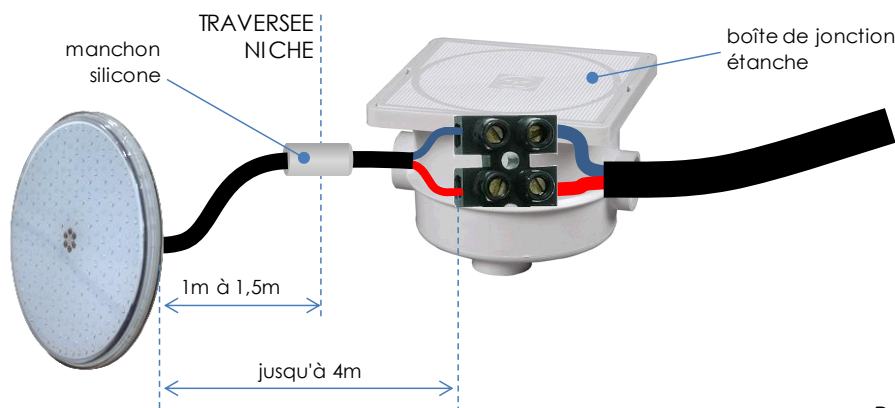

Si vous utilisez les gaines thermorétractables :

Chauffer les à l'aide d'un fer à air chaud sur toute leur longueur afin que la colle située à l'intérieur puisse fondre.

Une fois chauffée la gaine doit se rétracter au point d'épouser parfaitement les fils.

ETAPE 3

Mise en place dans la niche

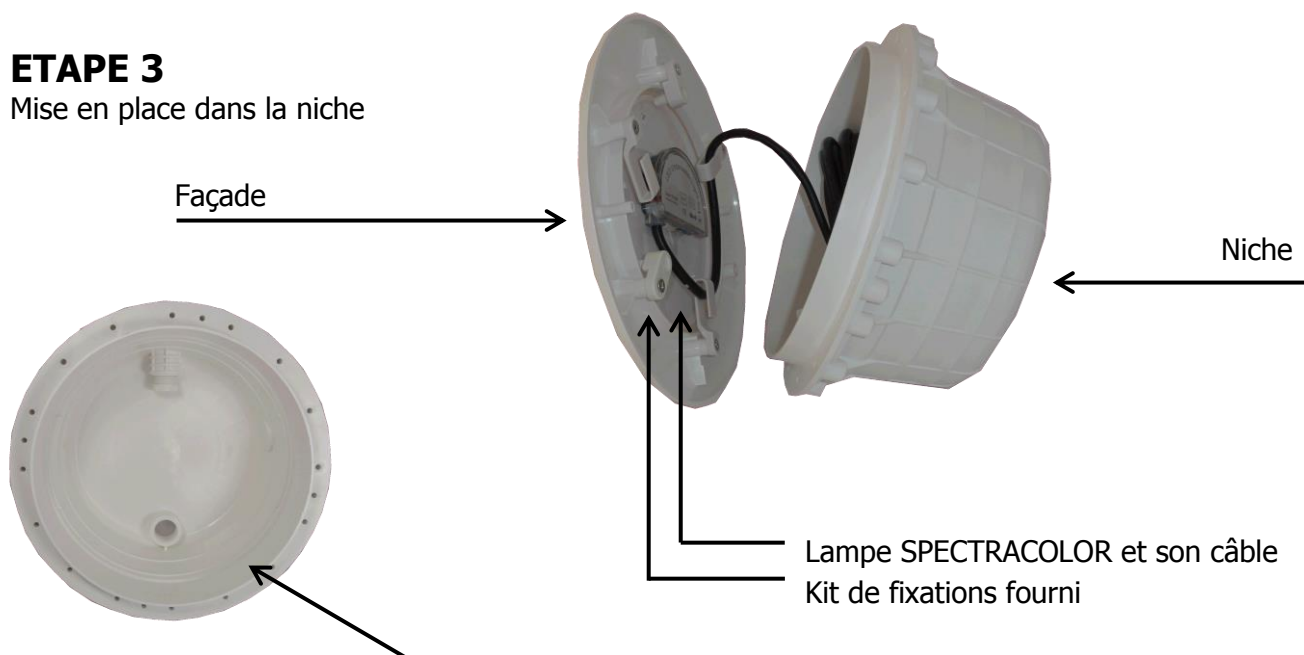

Gaine d'étanchéité passe câble transparent pour la niche si le raccordement se fait dans la boîte de jonction (5)

Sécurité absolue

L'échauffement étant faible, il n'y a aucun risque de déformation du projecteur ni du liner et aucun risque de brûlure au contact du dôme même si l'ampoule est à l'air libre. La tension de sécurité (12V) permet de garantir une sécurité totale.

Ne jamais laisser fonctionner une lampe plus de 5 minutes dans l'air, l'échauffement risque d'endommager les circuits. Dans ce cas, un temps de refroidissement d'une heure est ensuite nécessaire avant de remettre en fonctionnement.

Raccordements électriques (de 2 à 4 lampes)

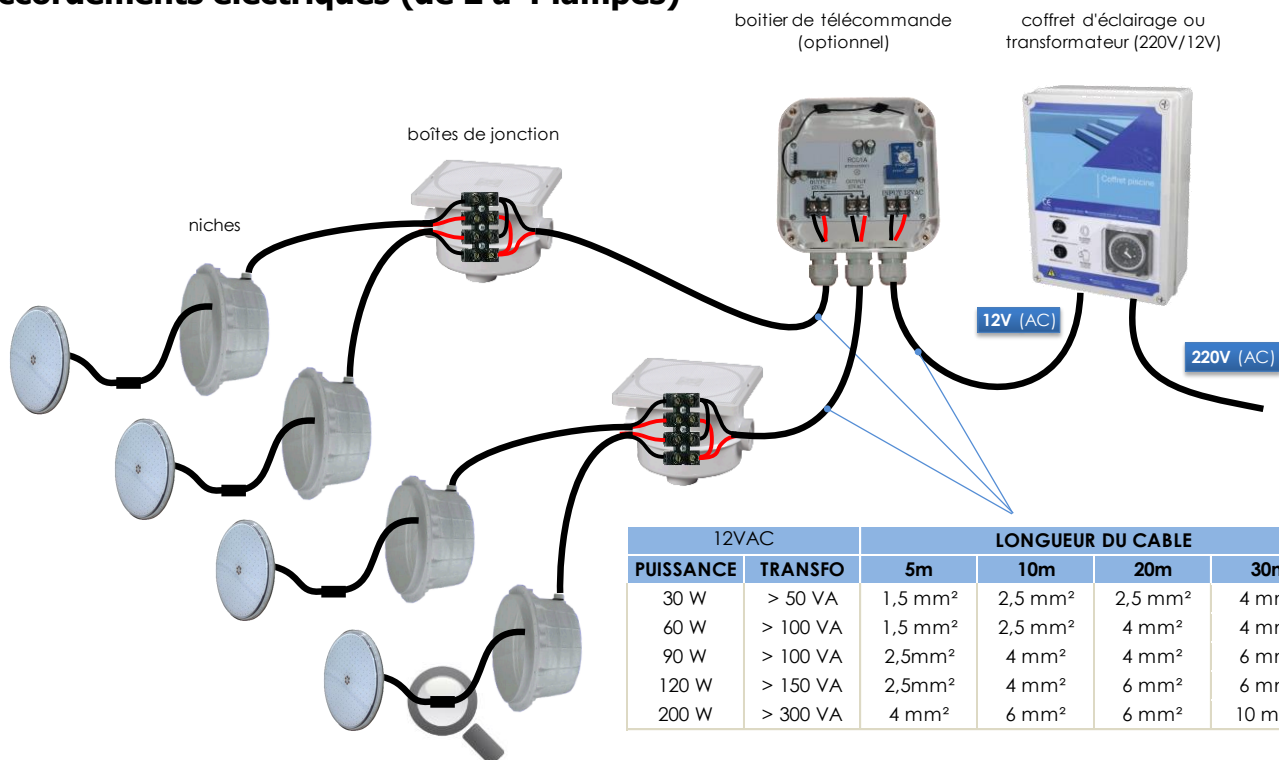

Voir modes de connexions (A, B ou C)

La télécommande

La portée est de 50m en champ libre. Cette distance peut être réduite par la traversée d'obstacles. Au besoin, déplacez le boîtier pour améliorer le confort d'utilisation.

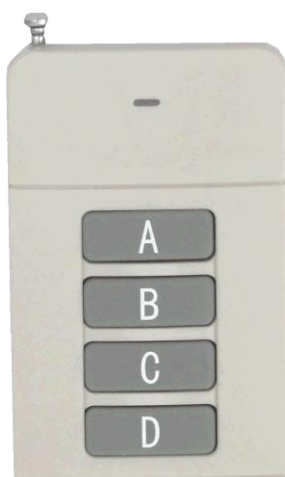

- A - PROGR** Changement des programmes
- B - ON/OFF** Allumage/Arrêt
- C - TIMER 2h** Allumage puis arrêt automatique au bout de 2h
- D** Inutilisé

Entretien

Il n'y a aucun entretien à prévoir à l'exception d'un changement de pile de la télécommande tous les deux ans environ, variable en fonction du taux d'utilisation.

Veillez à conserver la télécommande et le boîtier dans des locaux secs et à l'abri de l'humidité. Un taux d'humidité excessif ou des températures trop élevées peuvent être à l'origine d'une réduction de la portée de la télécommande.

Anomalies et diagnostic

Problème 1 : Le changement de mode est impossible

1. vérifiez que les lampes sont bien alimentées en 12V alternatif
2. attention à la portée de la télécommande : rapprochez-vous du projecteur
3. vérifiez l'état de la pile de la télécommande
4. vérifiez l'état du câblage de votre installation d'éclairage (câbles enterrés notamment)

Problème 2 : Allumage des projecteurs impossible

1. déployez au maximum l'antenne de la télécommande
2. vérifiez que vous êtes à portée de la lampe : rapprochez-vous au maximum du projecteur
3. vérifiez que les lampes sont alimentées : interrupteur de l'éclairage piscine...
4. vérifiez la présence et l'état de la pile de la télécommande
5. vérifiez que les connexions électriques sont correctes : boîte de jonction, transformateur...
6. vérifiez l'alimentation électrique : 12V alternatif

Problème 5 : Extinction des projecteurs impossible

1. déployez l'antenne au maximum
2. vérifiez que vous êtes à portée de la lampe : rapprochez-vous au maximum du projecteur
3. vérifiez la présence et l'état de la pile de la télécommande